

- Towards Transmitter
- Hacia la estación transmisora
- Vers l'émetteur

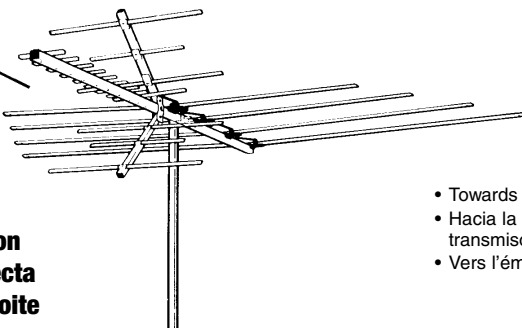

- **Straight Line Configuration**
- **Configuración en línea recta**
- **Configuration en ligne droite**

- Towards Transmitter
- Hacia la estación transmisora
- Vers l'émetteur

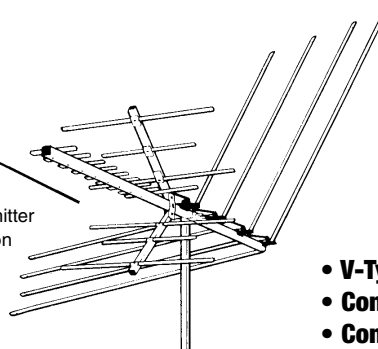

- **V-Type Configuration**
- **Configuración de tipo V**
- **Configuration en V**

Instructions • OUTDOOR ANTENNA

WARNING INSTALLATION OF THIS PRODUCT NEAR POWER LINES IS DANGEROUS. FOR YOUR SAFETY, KEEP LADDER AND ANTENNA AWAY FROM POWER LINES. CONTACT MAY CAUSE ELECTROCUTION.

Use straight line configuration in areas where channels 2 to 6 are strongest. Use V-type configuration in areas where channels 7 to 13 are strongest.

Installation Instructions

1. Insert UHF section into VHF section. Align screw holes and assemble last UHF element on to boom with 1 3/4" screw and nut supplied. (Fig.1)

2. Open corner reflector element rods.

Note: When rotating element rods, grasp close to pivot and relieve spring pressure on pivot bracket detents. Do not apply excess pressure to element rods.

Attach corner reflector arms with reflector arm mount-

ing brackets using 1 1/4" screws and wing nuts. Be sure that corner reflector arms are held at the proper angle by the brackets. Open all antenna element rods. Insert end caps at end of booms and corner reflector arms. (Fig.2)

3. Wiring:

Attach transformer leads to terminals with spade lugs placed between the washers. Tighten the wing nuts. Attach a good quality cable (RG6 recommended) to the transformer. Slide the weatherproof boot over the connector until it seals. (cable and connectors sold separately).

4. Attach antenna to mast:

Assemble U-bolt to cross piece. Assemble U-Bolt assembly loosely to antenna, using saddle, lockwash-

ers and nuts. Insert mast through U-bolt. Tighten nuts securely. (Fig.4)

5. Signal Splitter:

Attach signal splitter to appropriate terminals on TV set. Attach antenna lead-in wire to signal splitter. Note, most newer TVs have only a single antenna input for both UHF and VHF signal. If your antenna has a single antenna input marked UHF/VHF do not use this signal splitter.

If you wish to connect FM to the splitter use flat lead 300 Ohm cable. (not included).

If the FM receiver requires 75 Ohm coaxial, you will need a 300 Ohm/75 Ohm transformer and appropriate cable (not included).

Instrucciones • ANTENA EXTERIOR

ADVERTENCIA LA INSTALACIÓN DE ESTE PRODUCTO CERCA DE LÍNEAS DE ENERGÍA ELÉCTRICA ES PELIGROSA. PARA SU SEGURIDAD, MANTENGA LA ESCALERA Y LA ANTENA ALEJADAS DE LAS LÍNEAS DE ENERGÍA. EL CONTACTO CON ELLAS PUEDE CAUSAR ELECTROCUCIÓN.

Use la configuración en línea recta en las zonas donde los canales 2 y 6 son los más potentes. Use la configuración de tipo V en las zonas donde los canales 7 y 13 son los más potentes.

Instrucciones de instalación

1. Inserte la sección UHF en la sección VHF. Haga corresponder los agujeros para los tornillos e instale el último elemento UHF al brazo con un tornillo de 1 3/4 de pulgada (4.5 cm) con tuerca (incluidos). (Fig.1)

2. Abra las varas de elemento del reflector esquinero.

Nota: al girar las varas de elemento, tómelas cerca del eje y reduzca la presión del resorte sobre los retenes de la abrazadera de giro. Evite aplicar una presión excesiva sobre las varas de elemento.

Instale los brazos reflectores esquineros por medio de

los soportes de montaje correspondientes usando tornillos de 1 1/4 de pulgada (3 cm) y tuercas de mariposa. Asegúrese de que los soportes mantengan los brazos reflectores esquineros en el ángulo correcto. Abra todas las varas de elemento de la antena. Coloque las cofias en los extremos de las barras y de los brazos reflectores esquineros. (Fig.2)

3. Alambrado:

Conecte los conductores del transformador a los terminales de horquilla ubicados entre las arandelas. Apriete las tuercas de mariposa. Conecte un cable de buena calidad (se recomienda el RG6) al transformador. Deslice el manguito a prueba de intemperie sobre el conector hasta que selle. (El cable y los conectores se venden por separado).

4. Instalación de la antena sobre el mástil:

Inserte el tornillo en U en la pieza transversal e instale

este conjunto sobre la antena, sin apretar, usando el asiento, las arandelas de seguridad y las tuercas. Pase el mástil por el tornillo en U y apriete las tuercas firmemente. (Fig.4)

5. Conecte el bifurcador de señales a los terminales correspondientes en el televisor. Conecte el conductor de entrada de la antena al bifurcador de señales. Observe que la mayoría de los televisores más nuevos sólo tiene una entrada de antena para ambas señales UHF y VHF. Si su televisor tiene una sola entrada de antena marcada UHF/VHF, no use este bifurcador de señales.

Si desea conectar el FM al bifurcador, use un cable conductor plano de 300 ohmios (no se incluye).

Si el receptor de FM requiere un cable coaxial de 75 ohmios, necesitará un transformador de 300/75 ohmios y el cable coaxial adecuado (no se incluyen).

Instructions • ANTENNE EXTÉRIEURE

AVERTISSEMENT IL EST DANGEREUX D'INSTALLER CE PRODUIT PRÈS DES LIGNES D'ÉNERGIE ÉLECTRIQUE. POUR ASSURER VOTRE SÉCURITÉ, TENIR L'ÉCHELLE ET L'ANTENNE LOIN DES LIGNES ÉLECTRIQUES, PUISQUE TOUT CONTACT AVEC CES DERNIÈRES PEUT ENTRAÎNER L'ÉLECTROCUTION.

Utiliser la configuration en ligne droite dans les régions où les signaux sont plus forts pour les canaux 2 à 6 et la configuration en V où ils le sont pour les canaux 7 à 13.

Mode d'installation

1. Insérer la section UHF dans la section VHF. Aligner les trous de vis et assembler le dernier élément UHF sur la membrure au moyen de la vis de 4,50 cm (1 3/4 po) et de l'écrou fournis à cet effet. (Fig.1)

2. Tirer sur les tiges des éléments du réflecteur en trièdre.

Remarque: lorsqu'on fait pivoter les tiges des éléments, on doit les saisir près de l'endroit où elles pivotent et relâcher la tension du ressort sur les détentés des supports de l'articulation en évitant d'exercer trop de pression sur les tiges.

Fixer les bras du réflecteur en trièdre à ses supports de montage au moyen des vis de 3,18 cm (1 1/4 po) et des écrous à oreilles, en s'assurant que les supports maintiennent les bras à l'angle approprié. Tirer sur toutes les tiges des éléments de l'antenne et insérer les capuchons aux extrémités des membrures et des bras du réflecteur en trièdre. (Fig.2)

3. Câblage :

Raccorder les fils du transformateur aux bornes au moyen des cosses placées entre les rondelles. Serrer les écrous à oreilles. Fixer un câble de bonne qualité (RG6 recommandé) au transformateur. Glisser le couvercle étanche par-dessus le connecteur jusqu'à ce qu'il soit bien scellé. (Le câble et les connecteurs sont vendus séparément).

4. Fixer l'antenne au mât:

Fixer le boulon en U sur la traverse puis sur l'antenne au moyen du sabot d'appui, des rondelles de blocage et

des écrous, sans trop serrer. Insérer le mât à travers le boulon en U, puis bien serrer les écrous. (Fig.4)

5. Raccorder le répartiteur de signaux aux bornes appropriées du téléviseur et la descente d'antenne au répartiteur de signaux. Remarque : la plupart des téléviseurs neufs ne comprennent qu'une seule entrée d'antenne pour les signaux UHF et VHF. Si le téléviseur ne comporte qu'une seule entrée d'antenne marquée UHF/VHF, ne pas utiliser ce répartiteur de signaux.

Raccorder le récepteur FM au répartiteur au moyen du câble à fil plat de 300 ohms (non inclus).

Si le récepteur FM requiert un coaxial de 75 ohms, utiliser un transformateur de 300 ohms / 75 ohms et un câble coaxial approprié (non inclus).

